

«СОГЛАСОВАНО»
Начальник Управления образования
Администрации города Новочеркаска
Е.Л. Салтыкова
«15» *августа* 2023г.

«РАССМОТРЕНО»
Начальник ОГИБДД МУ МВД России
«Новочеркасское»
майор полиции
А.И. Герасимик
«15» *августа* 2023г.

1

УТВЕРЖДАЮ:
Заведующий
МБДОУ детским садом № 56
Е.В. Ткачук
«15» *августа* 2023г.

ПАСПОРТ

дорожной безопасности образовательной организации

Муниципального бюджетного дошкольного

образовательного учреждения

детского сада № 56

города Новочеркаска Ростовской области

2023 год

Общие сведения**Муниципальное бюджетное дошкольное образовательное учреждение детский сад № 56 города Новочеркаска**

Тип ОУ - дошкольное учреждение

Юридический адрес ОУ: 346400 Ростовская область, город Новочеркасск, улица Восточная, дом № 48

Фактический адрес ОУ: 346400 Ростовская область, город Новочеркасск, улица Восточная, дом № 48

Руководители образовательной организации:

Заведующий Ткачук Елена Викторовна, т. 26-10-26

Ответственные работники
муниципального органа образования

Главный специалист по дошкольному образованию Управления образования Администрации г. Новочеркаска Галушина Оксана Викторовна, т. 89085140755

Ответственные от
Госавтоинспекции

Инспектор по пропаганде БДД
ОГИБДД МУ МВД России
«Новочеркасское»
лейтенант полиции
Астахова М.Ю.
Тел.: 8(863)525-92-47,

Ответственные работники
за мероприятия по профилактике
детского травматизма
(сотрудники д/с)

Старший воспитатель
Орехова Наталья Викторовна
26-10-26

Руководитель или ответственный
работник дорожно-эксплуатационной
организации, осуществляющей
содержание улично-дорожной
сети (УДС)*

Дьяченко С.В.
(фамилия, имя, отчество)

22-40-57
(телефон)

* Дорожно-эксплуатационные организации, осуществляющие содержание УДС и ТСОДД, несут ответственность в соответствии с законодательством Российской Федерации (Федеральный закон «О безопасности дорожного движения» от 10 декабря 1995 г. № 196-ФЗ, Кодекс Российской Федерации об административных правонарушениях, Гражданский кодекс Российской Федерации)

Руководитель или ответственный
работник дорожно-эксплуатационной
организации, осуществляющей
содержание технических средств
организации дорожного
движения (ТСОДД)*

Дьяченко С.В.
(фамилия, имя, отчество)

22-40-57
(телефон)

Количество обучающихся (учащихся, воспитанников)- 135

Наличие уголка по БДД - имеются во всех возрастных группах

(если имеется, указать место расположения)

Наличие класса по БДД

(если имеется, указать место расположения)

Наличие автогородка (площадки) по БДД имеется мини-площадка на территории детского сада

Наличие автобуса в образовательной организации отсутствует

Время занятий в образовательной организации: в соответствии с режимом работы

Телефоны оперативных служб:

Скорая помощь – 03, сотовый 030

Пожарная служба 01, сотовый 010

Скорая помощь 03, сотовый 030

Полиция – 02; сотовый 020

Единая Федеральная служба спасения-112

Управление образования 25-98-71

Содержание

I. План – схема ОУ.

- 1) Район расположения ОУ, пути движения транспортных средств и детей.
- 2) Пути движения транспортных средств к местам разгрузки/погрузки и рекомендуемых безопасных путей передвижения детей по территории образовательного учреждения.



II. Приложения:

1. *Приложение №1* - Памятка для администрации образовательного учреждения
2. *Приложение №2* - План комплексных мероприятий профилактического и обучающего характера по организации и проведению предупредительно-профилактических мероприятий, направленных на формирование ответственного отношения к соблюдению ПДД и сокращению ДТП с участием несовершеннолетних.
3. *Приложение №3* - Консультация для родителей.
4. *Приложение №4* - Основы безопасности жизнедеятельности
5. *Приложение №5* - Целевые прогулки как форма профилактики детского дорожно-транспортного травматизма.
6. *Приложение №6* - Карта контроля выхода детей на экскурсию за территорию

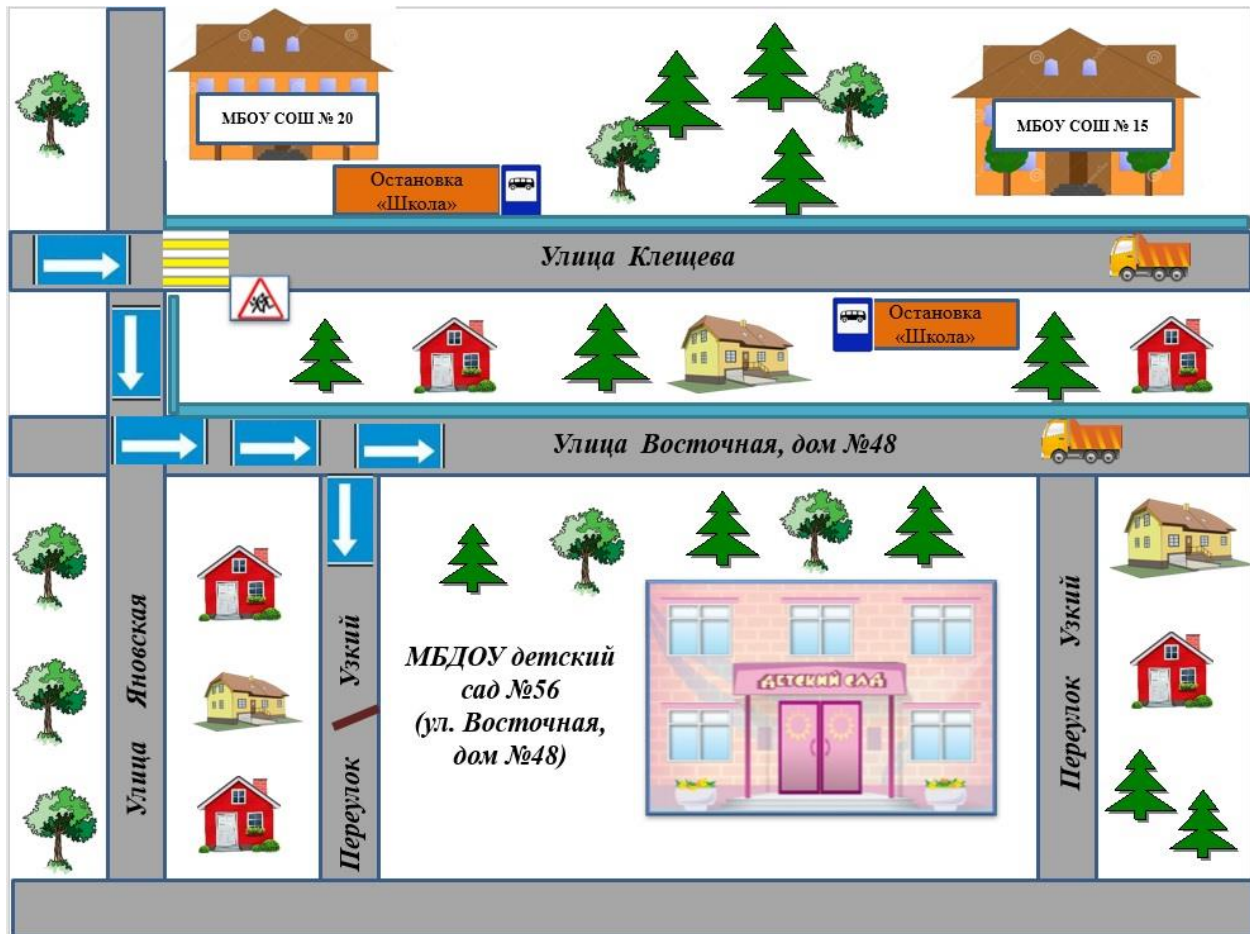
**1.1. План-схема района расположения МБДОУ детского сада № 56,
пути движения транспортных средств и детей**



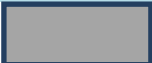

Условные обозначения:

	- тротуар
	- пути движения транспортных средств и детей в детский сад
	- проезжая часть

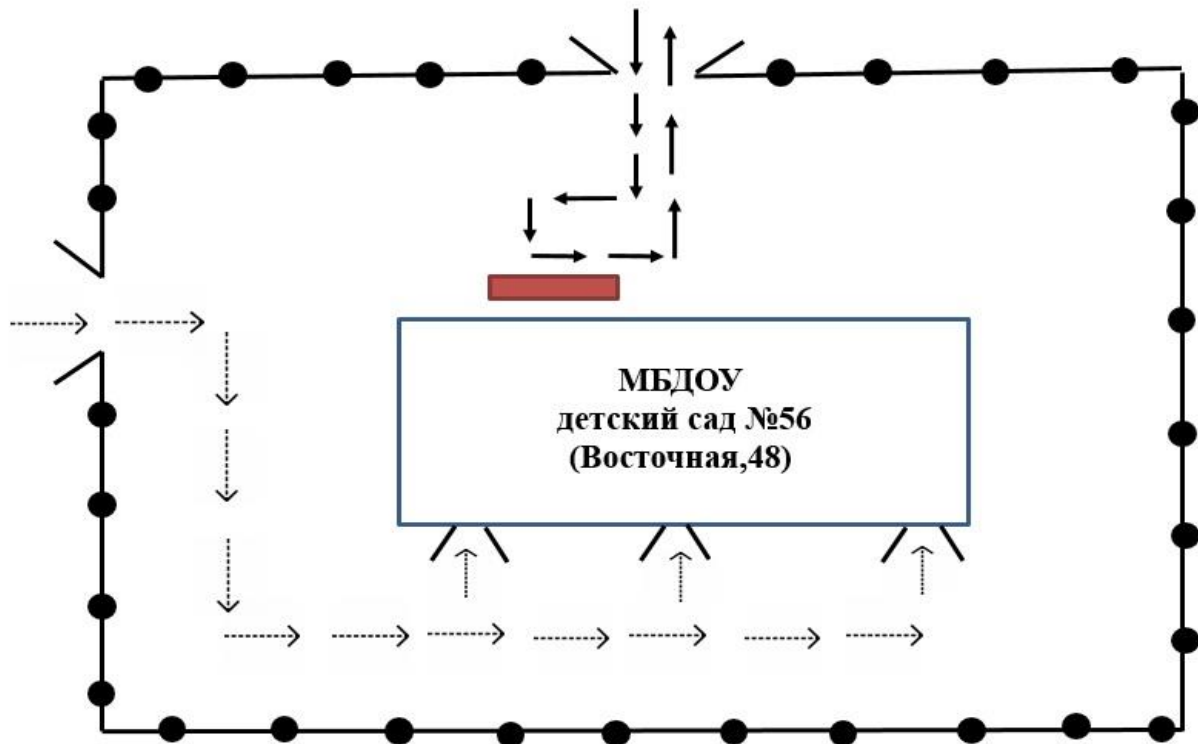
I.2. Пути движения транспортных средств к местам разгрузки/погрузки и рекомендуемые пути передвижения детей по территории МБДОУ детского сада № 56

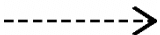

Условные обозначения:

	- место разгрузки/погрузки
	- - движение детей по территории образовательной организации
	- движение грузовых транспортных средств по территории образовательной организации

II. Приложения:**Приложение № 1****ПАМЯТКА ДЛЯ АДМИНИСТРАЦИИ ОБРАЗОВАТЕЛЬНОГО УЧРЕЖДЕНИЯ**

При планировании мероприятий по ПДД должны быть предусмотрены:

1. Работа с субъектами воспитательного процесса: воспитателями, узкими специалистами по оказанию им методической помощи в проведении разнообразных форм проведения мероприятий по изучению правил дорожного движения.

2. Создание и оборудование уголков по безопасности движения, изготовление стендов, макетов улиц, перекрестков, светофоров, разработка методических, дидактических материалов и пособий для занятий с дошкольниками.

3. Создание специальных атрибутов для занятий в группе для практических занятий по правилам дорожного движения.

4. Работа с родителями по разъяснению правил дорожного движения, проведение разных форм: собрания, конференции, совместные игровые программы, выставки-конкурсы творческих работ (рисунки, поделки).

5. Пропаганда правил дорожного движения через СМИ, видеофильмы, участие в творческих конкурсах (рисунки, плакаты, совместные работы детей и родителей, конспекты тематических и методических разработок; по проведению праздников, викторин, досугов, театрализованных представлений, игр и др.). Оформление методической копилки по организации и проведению месячника «Внимание, дети!».

6. Постоянный контакт Администрации образовательного учреждения с инспектором ОГИБДД ОМВД России по городу Новочеркасску – необходимое условие плодотворной работы по изучению правил дорожного движения и профилактики детского дорожно-транспортного травматизма.

План комплексных мероприятий профилактического и обучающего характера по организации и проведению предупредительно-профилактических мероприятий, направленных на формирование ответственного отношения к соблюдению ПДД и сокращению ДТП с участием несовершеннолетних

№ п/п	Мероприятие	Ответственные	Сроки реализации
Работа с детьми			
1	НОД: «Улица», «Транспорт», «Светофор», «Внимание – дорога!»	Воспитатели всех возрастных групп	1 раз в месяц
2.	НОД: «Пешеход», «Пешеходный переход», «Перекресток»	Воспитатели групп старшего дошкольного возраста	1 раз в месяц
3.	Встреча с инспектором ГИБДД	Заведующий	1 раз в 3 месяца
4.	Спортивные и музыкальные досуги «Школа пешеходных наук», «Светофор – мой друг», «Приключения в стране Светофории»	Музыкальный руководитель, инструктор по физической культуре	1 раз в 2 месяца
5.	Викторина «Пешеход на улице», «Азбука пешехода»	Воспитатели старшей и подготовительной к школе групп	1 раз в 3 месяца
6.	Оформление выставки детских рисунков «Правила дорожного движения - наши лучшие друзья».	Воспитатели	Март
7.	Посещение школ №15,20 с целью отработки маршрута «Мой путь в школу» (составление плана-маршрута, закрепление правил перехода улицы)	Старший воспитатель	Апрель
8.	Конкурс детского рисунка на асфальте в подготовительной группе «Мой путь в школу»	Воспитатели подготовительной к школе группы	Май
9.	Проведение тематических подвижных игр на спортивной площадке	Инструктор по физической культуре, воспитатели	В течение года
Организация работы с педагогами			
1.	Проведение инструктажа с педагогами «Охрана жизни и здоровья детей в детском саду и на детских площадках»	Старший воспитатель	2 раза в год
2.	Общее родительское собрание «Сохранение и укрепление здоровья детей дошкольного возраста» (один из вопросов - Организация и проведение работы с детьми и родителями по предупреждению ДДТТ)	Старший воспитатель	Октябрь, май
3.	Консультация для педагогов «Организация занятий с детьми дошкольного возраста по обучению ПДД»	Старший воспитатель	Сентябрь

4.	Оформление в каждой возрастной группе центра ПДД	Воспитатели всех возрастных групп	Ноябрь
5.	Оформление выставки методической литературы по предупреждению ДДТТ	Старший воспитатель	Январь
6.	Анкетирование педагогов «Организация работы с детьми по ПДД»	Старший воспитатель	Октябрь
7.	Консультация «Формирование у детей навыков осознанного безопасного поведения на улице»	Старший воспитатель	Февраль
8.	Обмен опытом работы педагогов ДОУ с учителями школы по обучению детей ПДД	Старший воспитатель, воспитатели старшей и подготовительной к школе групп	Апрель
9.	Создание электронного банка методической и художественной литературы по ПДД	Старший воспитатель, музыкальный руководитель	В течение года
10.	Консультация на тему «Использование мультимедийных презентаций по ПДД в работе с детьми»	Старший воспитатель	Ноябрь
11.	Подбор серии мультимедийных презентаций «Ребенок и безопасная дорога»	Старший воспитатель	В течение года
12.	Открытые занятия в старшей и подготовительной группах по ПДД	Воспитатели	Март, апрель
13.	Консультация «Занимательные игры по ПДД»	Инструктор по физической культуре	Апрель
14.	Выступление на заседании итогового педагогического совета Творческие отчеты педагогов.	Старший воспитатель, воспитатели	Май

Организация работы с родителями

1.	Подготовка рекомендаций, памяток, буклетов для родителей «Безопасное поведение ребенка на улице и в транспорте»	Старший воспитатель, воспитатели	1 раз в месяц
2.	Анкетирование родителей «Предупреждение детского дорожно-транспортного травматизма».	Старший воспитатель, воспитатели	Сентябрь
3.	Встреча родителей с инспектором ГИБДД.	Заведующий	1 раз в год
4.	Выставка макетов «Наш город – безопасный город»	Воспитатели групп среднего и старшего дошкольного возраста	1 раз в год
5.	Оформление папки-передвижки «Рекомендации для родителей о ПДД».	Старший воспитатель	Октябрь
6.	Оформление в каждой возрастной группе фотоальбомов, создание мультимедийных презентаций об участии детей в тематических занятиях и конкурсах.	Воспитатели всех возрастных групп	Апрель, май
7.	Участие родителей в масштабных акциях «Внимание, дорога!» и т.д.	Старший воспитатель	В течение года

КОНСУЛЬТАЦИЯ ДЛЯ РОДИТЕЛЕЙ.

Причины детского дорожно-транспортного травматизма.

- Неумение наблюдать.
- Невнимательность.
- Недостаточный надзор взрослых за поведением детей.

Рекомендации по обучению детей ПДД.

При выходе из дома.

Если у подъезда дома возможно движение, сразу обратите внимание ребенка, нет ли приближающегося транспорта. Если у подъезда стоят транспортные средства или растут деревья, приостановите свое движение и оглядитесь – нет ли опасности.

При движении по тротуару.

- Придерживайтесь правой стороны.
- Взрослый должен находиться со стороны проезжей части.
- Если тротуар находится рядом с дорогой, родители должны держать ребенка за руку.
- Приучите ребенка, идя по тротуару, внимательно наблюдать за выездом машин со двора.
- Не приучайте детей выходить на проезжую часть, коляски и санки везите только по тротуару.

Готовясь перейти дорогу

- Остановитесь, осмотрите проезжую часть.
- Развивайте у ребенка наблюдательность за дорогой.
- Подчеркивайте свои движения: поворот головы для осмотра дороги. Остановку для осмотра дороги, остановку для пропуска автомобилей.
- Учите ребенка всматриваться вдаль, различать приближающиеся машины.
- Не стойте с ребенком на краю тротуара.
- Обратите внимание ребенка на транспортное средство, готовящееся к повороту, расскажите о сигналах указателей поворота у машин.
- Покажите, как транспортное средство останавливается у перехода, как оно движется по инерции.

При переходе проезжей части

- Переходите дорогу только по пешеходному переходу или на перекрестке.
- Идите только на зеленый сигнал светофора, даже если нет машин.
- Выходя на проезжую часть, прекращайте разговоры.
- Не спешите, не бегите, переходите дорогу размеренно.
- Не переходите улицу под углом, объясните ребенку, что так хуже видно дорогу.
- Не выходите на проезжую часть с ребенком из-за транспорта или кустов, не осмотрев предварительно улицу.
- Не торопитесь перейти дорогу, если на другой стороне вы увидели друзей, нужный автобус, приучите ребенка, что это опасно.
- При переходе по нерегулируемому перекрестку учите ребенка внимательно следить за началом движения транспорта.
- Объясните ребенку, что даже на дороге, где мало машин, переходить надо осторожно, так как машина может выехать со двора, из переулка.

При посадке и высадке из транспорта

- Выходите первыми, впереди ребенка, иначе ребенок может упасть, выбежать на проезжую часть.
- Подходите для посадки к двери только после полной остановки.
- Не садитесь в транспорт в последний момент (может прищемить дверями).

- Приучите ребенка быть внимательным в зоне остановки – это опасное место (плохой обзор дороги, пассажиры могут вытолкнуть ребенка на дорогу).

При ожидании транспорта

- Стойте только на посадочных площадках, на тротуаре или обочине.

Рекомендации по формированию навыков поведения на улицах

- Навык переключения на улицу: подходя к дороге, остановитесь, осмотрите улицу в обоих направлениях.
- Навык спокойного, уверенного поведения на улице: уходя из дома, не опаздывайте, выходите заблаговременно, чтобы при спокойной ходьбе иметь запас времени.
- Навык переключения на самоконтроль: умение следить за своим поведением формируется ежедневно под руководством родителей.
- Навык предвидения опасности: ребенок должен видеть своими глазами, что за разными предметами на улице часто скрывается опасность.

Важно чтобы родители были примером для детей в соблюдении правил дорожного движения.

- Не спешите, переходите дорогу размеренным шагом.
- Выходя на проезжую часть дороги, прекратите разговаривать - ребёнок должен привыкнуть, что при переходе дороги нужно сосредоточиться.
- Не переходите дорогу на красный или жёлтый сигнал светофора.
- Переходите дорогу только в местах, обозначенных дорожным знаком «Пешеходный переход».
- Из автобуса, троллейбуса, трамвая, такси выходите первыми. В противном случае ребёнок может упасть или побежать на проезжую часть дороги.
- Не выходите с ребёнком из-за машины, кустов, не осмотрев предварительно дороги, - это типичная ошибка, и нельзя допускать, чтобы дети её повторяли.

ОСНОВЫ БЕЗОПАСНОСТИ ЖИЗНЕДЕЯТЕЛЬНОСТИ

Работа с детьми по изучению правил дорожного движения.

- Занятия проводятся в форме живой беседы с использованием наглядности.
- Параллельно с изучением основных правил дорожного движения целесообразно организовывать экскурсии по улицам города; чтение рассказов; проведение развлечений; увлекательные подвижные, сюжетно-ролевые, дидактические игры; практическую деятельность (изодеятельность, ручной труд)
- В освоении детьми правил движения значительную роль играет конкретная, четкая речь воспитателя.
- Проводя занятия, не следует говорить о тяжелых последствиях несчастных случаев. Дети должны понимать опасности, связанные с дорожным движением, но не бояться улицы, так как чувство страха парализует способность сосредоточиться, снижает находчивость в момент фактической опасности.

МЕРЫ ПО СНИЖЕНИЮ ДЕТСКОГО ДОРОЖНО-ТРАНСПОРТНОГО ТРАВМАТИЗМА

Работа с детьми

Экскурсии по улицам города (видео-экскурсия), экскурсия по микрорайону Молодежный	
- Устройство проезжей части	
- Работа светофора	
- «Правила для пешеходов» - «Лежачий полицейский», «Зебра»	
- Дорожные знаки: «Пешеходный переход», «Пункт медицинской помощи», «Телефон», «Пункт питания».	
Совместная деятельность	
- Беседы – «Осторожно, дорога!», «Внимание, переходим улицу!»	
- Правила езды на велосипеде, роликах	
- О работе ГИБДД	
- правила поведения в транспорте	
- ситуации-загадки	
- викторина «Мы - пешеходы», «Детям знать положено правила дорожные»	
- тематические развлечения	
Развивающие игры, игры-тренинги:	
- с/р игра «Автошкола»	
- д/игра «Светофор»	
- с/р игра «Автобус»	
- д/игра «Мы спешим в школу»	
- д/игра «Найди свой цвет»	
- п/игра «Воробушки и автомобиль»	
Творческая деятельность	
- аппликация «Светофор»	
- макет «Мой город»	
- коллективная работа «Мы едем, едем, едем»	
- работа со строителем «Гараж», «Автомастерская»	

- строительная фантазия «Мой дворик»	
- рисование «Моя улица»	
- рисование «Придумай свой дорожный знак»	
- конкурс детского рисунка «Мы знакомы с ПДД»	
- изготовление домино «Дорожные знаки»	
Работа с родителями	
- Ознакомление родителей с работой по ПДД	
- Презентация «Безопасный путь в школу» - с детьми подготовительной к школе группы	
- Выставка творческих работ детей	
- Конкурс «Составь план своего двора», «Придумай свой знак»	
- Памятка «Что могут сами дети», «Юному пешеходу», «Глазами водителя»	

ЦЕЛЕВЫЕ ПРОГУЛКИ

как форма профилактики детского дорожно-транспортного травматизма.

Педагоги должны помнить, что в процессе обучения детей Правилам дорожного движения нельзя ограничиваться лишь словесными объяснениями. Значительное место должно быть отведено практическим формам обучения: наблюдению, экскурсиям, целевым прогулкам, во время которых дети могут изучать на практике правила для пешеходов, наблюдать дорожное движение, закреплять ранее полученные знания по правильному поведению на дороге. Очень интересной формой профилактики детского дорожно-транспортного травматизма являются целевые прогулки с воспитанниками детского сада.

Целевые прогулки направлены на закрепление дошкольниками знаний, полученных на занятиях по ПДД в группах. В каждой из возрастных групп целевые прогулки по обучению ребенка правильному поведению в дорожных ситуациях предусматривают свои задачи, темы и периодичность проведения.

Так, организуя целевые прогулки по профилактике детского дорожно-транспортного травматизма в младшей группе, воспитателю необходимо обратить внимание детей на работу светофора, на разные виды транспорта: легковые, грузовые автомобили, автобусы, трамваи. В процессе наблюдения учить различать и называть кабину, колеса, окна, двери. Учить отвечать на вопросы, а также наблюдать за играми “в улицу” старших детей.

Примерная тематика целевых прогулок

Младший возраст:

- знакомство с дорогой;
- наблюдение за работой светофора;
- наблюдение за транспортом;
- пешеходный переход.
- знакомство с дорогой;
- сравнение легкового и грузового автомобилей;
- наблюдение за светофором;
- правила перехода проезжей части по регулируемому пешеходному переходу.

Старший возраст:

- элементы дороги;
- правила поведения на дороге;
- наблюдение за транспортом;
- прогулка пешехода;
- переход;
- перекресток;
- сигналы светофора;
- наблюдение за работой инспектора ДПС ГИБДД;
- прогулка к автобусной остановке, правила поведения на остановке.
- улицы и перекрестки;
- Правила дорожного движения;
- наблюдение за движением транспортных средств и работой водителя;
- наблюдение за работой инспектора ДПС ГИБДД;
- значение дорожных знаков;
- правила поведения на остановке и в общественном транспорте;
- пешеходный переход (подземный, надземный и наземный);
- пешеходный переход регулируемый и нерегулируемый;

Программа целевых прогулок по профилактике детского дорожно-транспортного травматизма в средней группе становится более широкой. Детей знакомят с жилыми и общественными зданиями, дорогой рядом с детским садом, транспортом, который движется по этой дороге, конкретными Правилами дорожного движения, с понятиями: “проезжая часть”, “одностороннее и двустороннее движение”, “пешеход”, “переход”, “светофор” и т.д.

В старшей группе целевые прогулки по профилактике детского дорожно-транспортного травматизма организуются несколько раз в месяц. На них закрепляются представления детей о проезжей части; дети знакомятся с перекрестком, некоторыми дорожными знаками, получают более полные знания о правилах для пешеходов и пассажиров.

На целевых прогулках по профилактике детского дорожно-транспортного травматизма в подготовительной группе дошкольники наблюдают за движением транспорта, работой водителя, сигналами светофора. Расширяются знания детей о работе инспекторов ДПС ГИБДД, контролирующих и регулирующих движение на улице. Продолжается знакомство с назначением дорожных знаков и их начертанием. Закрепляется правильное употребление пространственной терминологии (слева – справа, вверху – внизу, спереди – сзади, рядом, навстречу, на противоположной стороне, посередине, напротив, вдоль и т. д.). Дети должны научиться ориентироваться в дорожной обстановке, ее изменениях, правильно реагировать на них.

КАРТА КОНТРОЛЯ
выхода детей на экскурсию за территорию
муниципального бюджетного дошкольного образовательного учреждения
детского сада № 56 города Новочеркаска.

Возрастная группа: _____
(№ группы, название)

Объект: _____

Тема: _____

Цель: _____

Маршрут движения: _____

Место нахождения: _____

Дата и время проведения: _____
выход из здания дошкольного учреждения – _____
возвращение в дошкольное учреждение - _____

Ответственные:

Воспитатель _____
(Фамилия, имя, отчество) (роспись)

Младший воспитатель _____
(Фамилия, имя, отчество) (роспись)

Родитель _____
(Фамилия, имя, отчество) (роспись)